

ZigBee CCT Remote

09.ZG2819S.04841



Upozornění: před manipulací si přečtete celý návod

Vlastnosti:

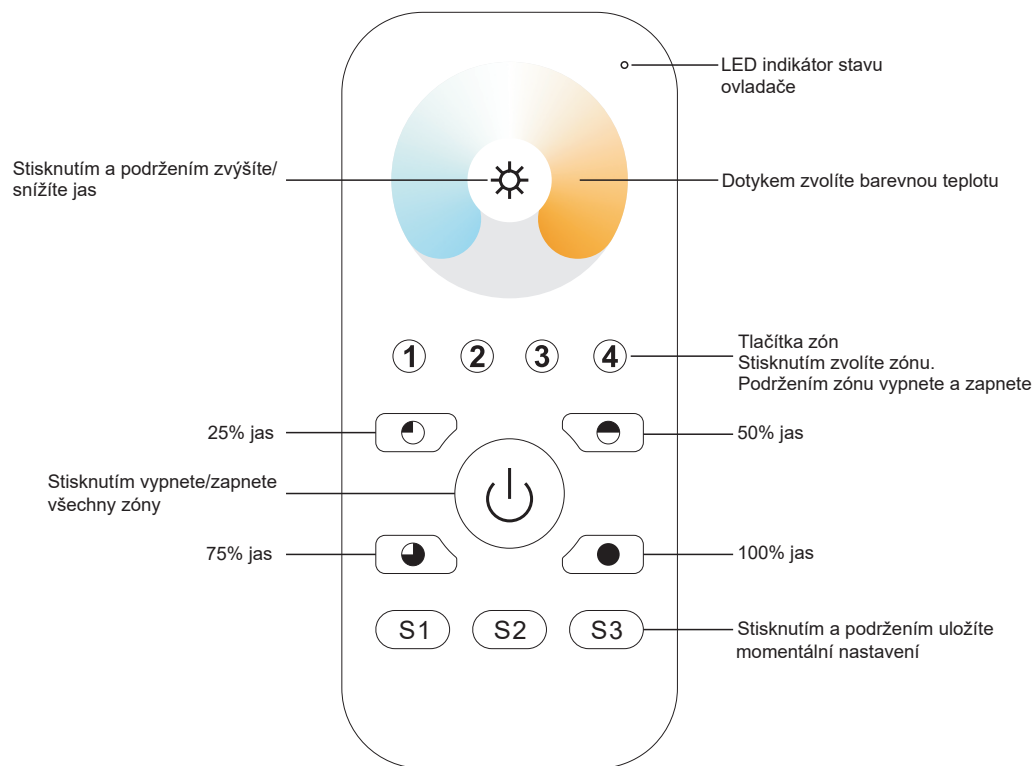

Front side

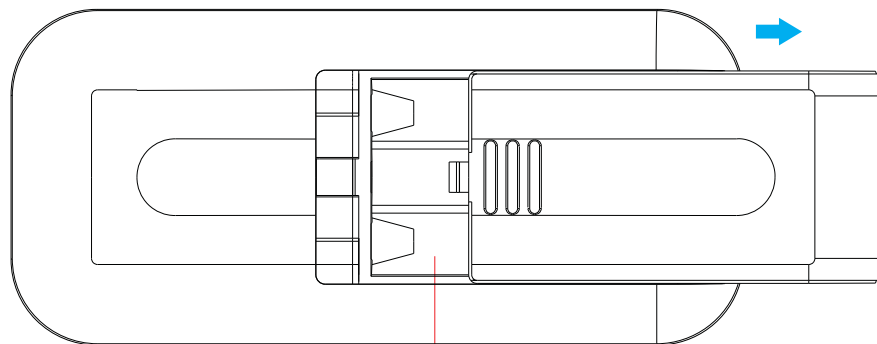

Bottom side

Technická data

Protokol	ZigBee 3.0
Provozní napětí	4.5V(3xAAA battery)
Frekvence	2.4GHz
Dosah ovládání (bez překážek)	30m
Úroveň krytí	IP20
Stmívací rozsah	0.1%-100%
Rozměry	120x55x17mm

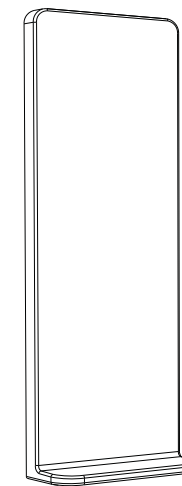

Magnetický držák

- ZigBee CCT ovladač založený na ZigBee 3.0
- Umožňuje ovládat CCT osvětlení
- Citlivé, přesné a rychlé ovládání dotykovým kolečkem
- Nízká spotřeba energie, napájení z baterií
- Možnost připojit ZigBee zařízení přes Touchlink
- Možnost připojit ZigBee zařízení v módu Find and bind
- 4 skupiny a až 30 spárováných zařízení
- 2.4 GHz frekvence - použitelné po celém světě
- Dosah až 30m
- Kompatibilní s univerzálními ZigBee branami
- Kompatibilní s univerzálními ZigBee jednobarevnými svítilny

Podporované ZigBee skupiny:

Input:

- Basic
- Power Configuration
- Identify
- Diagnostics

Output:

- Identify
- Group
- Scene
- On/off
- Level control
- Ota
- Color control

Bezpečnostní upozornění

- Toto zařízení obsahuje AAA baterie, které musí být správně skladované a likvidované
- NEVYSTAVUJTE zařízení vlhkosti

Provoz

1. Tento ZigBee ovladač je bezdrátový vysílač který může komunikovat s širokou škálou kompatibilních ZigBee systémů. K ovládání kompatibilních systémů používá ovladač rádiové signály.

2. Tento ZigBee ovladač podporuje max. 4 skupiny pro připojení max. 30 CCT zařízení.

3. Připojení k ZigBee síti skrze Koordinátor nebo Hub

Krok 1: Odstraňte ovladač z předchozí ZigBee sítě. Řiďte se sekci "Obnovení továrního nastavení".

Krok 4: Okamžitě stiskněte tlačítko S1. LED indikátor začne blikat po dobu 20 vteřin. Pokud je párování úspěšné, indikátor 5krát problikne

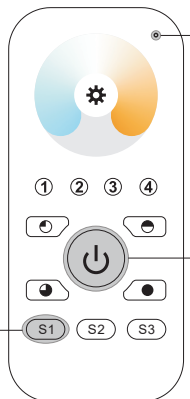

LED indikátor

Krok 2: Zvolte z Vašeho ZigBee rozhraní možnost přidání zařízení a uveďte jej do párovacího režimu dle pokynů ZigBee brány nebo hubu.

Krok 3: Stiskněte a podržte tlačítko. LED indikátor se rozsvítí

Poznámky: 1) Rozhraní ZigBee sítě nepodá oznámení o úspěšném připojení
2) Při připojení k systému 2MQTT se zobrazí zpráva "Nepodporované/nekompatibilní zařízení". Zařízení je přesto kompatibilní

5. Odstranění ovladače ze ZigBee sítě

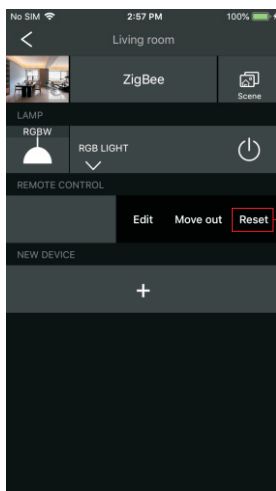

Z rozhraní Vaší ZigBee sítě zvolte možnost smazání ovladače, nebo ovladač obnovte do továrního nastavení. Při úspěšném odstranění ovladače indikátor 3x problikne

6. Obnovení továrního nastavení

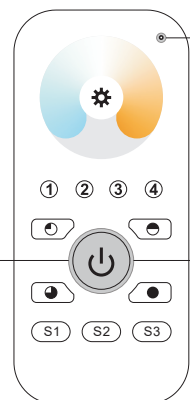

LED indikátor

Poznámka: Po obnovení továrního nastavení budou všechny konfigurační parametry odstraněny i ze sítě.

Krok 1: Stiskněte a podržte tlačítko dokud se ovladač nezapne.

Krok 2: Ihned tlačítko 5x krátce stiskněte. Po úspěšném obnovení továrního nastavení indikátor 3x problikne.

4. Touchlink připojení k ZigBee zařízení

Krok 1: Zapněte TouchLink párování zařízení. Pro podrobné pokyny se řiďte návodem zvoleného zařízení

Krok 3: Krátkým stisknutím zvolte požadovanou zónu

Krok 4: Stiskněte a podržte tlačítko dokud LED indikátor nezhasne a zase se nerozsvítí

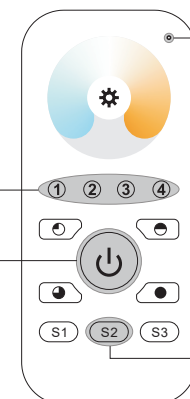

LED indikátor

< 10cm

ZigBee Lighting Device

Krok 2: Držte ovladač ve vzdálenosti max. 10cm od zařízení. Stiskněte tlačítko ON/OFF

Krok 5: Ihned stiskněte tlačítko, indikátor začne rychle blikat po dobu 3 sekund. Pokud bylo spárování úspěšné indikátor 6krát problikne a připojené svítidlo problikne 2krát.

Poznámka: 1 Ovladač lze spárovat s až 30 zařízeními

7. Přímé připojení k ZigBee zařízení

Krok 1: Spusťte párování na zvoleném zařízení. Pro přesné instrukce se řiďte návodem zařízení

Krok 3: Podržte zařízení ve vzdálenosti max. 10cm od zařízení. Stiskněte a podržte tlačítko zvolené zóny

Krok 2: Stiskněte tlačítko ON/OFF. LED indikátor se rozsvítí.

Poznámka: Každý ovladač lze spárovat s max. 30 ZigBee zařízeními.

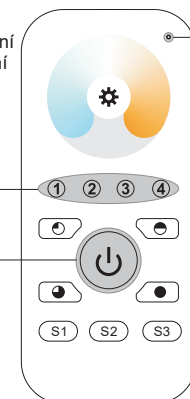

LED indikátor

ZigBee Lighting Device

8. OTA

Tento ovladač podporuje OTA aktualizace firmwaru. Při připojení k ZigBee síti se firmware automaticky aktualizuje každých 10 minut.