

Profil TRIADA

Ref. A04476

Ref. arch B4476

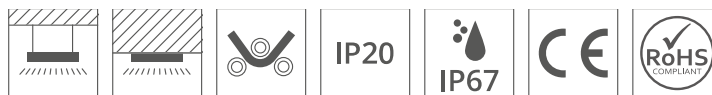
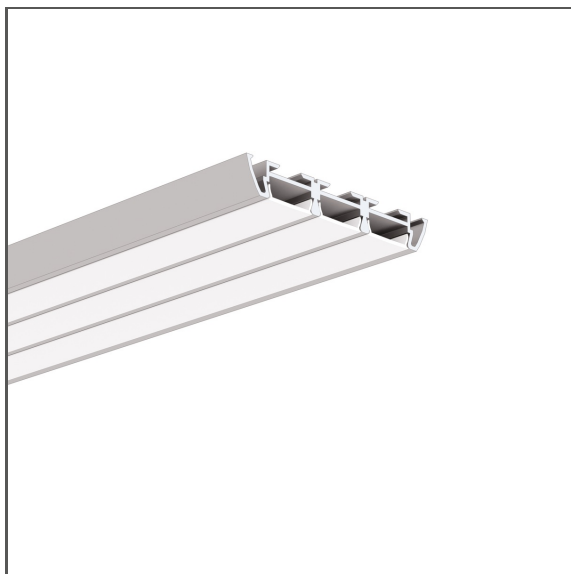

- Vysoká světelná účinnost
- Hladké stěny profilu
- Široká paleta příslušenství
- Malý poloměr ohybu:

ÚČEL PRODUKTU

- hlavní a funkční osvětlení

INSTALACE

- jako závěsné nebo do povrchu pomocí pro tento účel určené montážní lišty, doporučeného příslušenství nebo vhodně zvolených šroubů
- Možnost snadného spojování do sérií a systémů

DALŠÍ INFORMACE

- standardní délky profilů a krytů Kluš: 1000 mm (tolerance $\pm 1,5$ mm) a 2005 mm / 3010 mm (tolerance +5 mm); pro vybrané kryty 6050 mm, 10050 mm (tolerance +5 mm)
- při výběru jiné délky profilů / krytů, než je dostupná ve standardu, vyberte navíc službu řezání u firmy KLUŠ

TECHNICKÝ VÝKRES

1:2

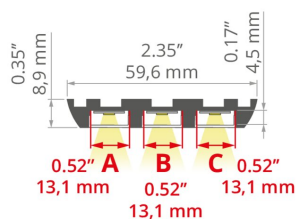

TECHNICKÁ SPECIFIKACE

Materiál	hliník
Barva	stříbrná eloxovaný
Možné IP svítidla	20, 67
Možné tvary svítidla	mnohoúhelný
Průřez profilu	obdélný
Šířka	59.6 mm
Výška	8.9 mm
Šířka lepení LED A	13.1 mm
Šířka lepení LED B	13.1 mm
Šířka lepení LED C	13.1 mm
Počet LED pásků A (šířka 8 mm)	1
Počet LED pásků B (šířka 8 mm)	1
Počet LED pásků C (šířka 8 mm)	1
Možnost ohýbání	ano
Minimální vnější poloměr	200 mm
Minimální vnitřní poloměr	200 mm

Délka	Ref
1000 mm	A04476A_1 B4476ANODA_1
2005 mm	A04476A_2 B4476ANODA_2
3010 mm	A04476A_3 B4476ANODA_3

Profil TRIADA

Ref. A04476

Ref. arch B4476

KLUŠ Inspiring Solutions

Typ budovy	komerční objekt, Komerční objekt, Kulturní/volnočasový objekt
Zóna zařízení	průmyslové a technické prostory, výkladní skříně
Difuzér se ořezává na délku profilu	ano
Možnost snadného spojování do řad	ano
Vyvedení kabelu zespodu	ano

SAMPLE PROJECTS

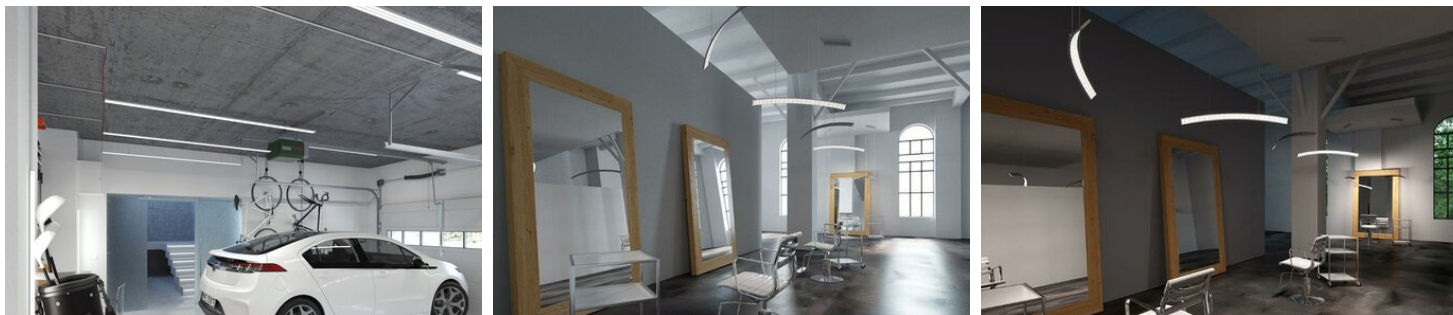

SOUVISEJÍCÍ PROFILY > TECHNICKÉ PROFILY



TETRA-43
A04478
Ref. arch W4476



TETRA-78
A04508
Ref. arch W4508

SOUVISEJÍCÍ PŘÍSLUŠENSTVÍ > DIFUZORY

NÁZEV	MATERIÁL	SVĚTELNÁ PROPUSTNOST	BARVA	REF.
KA-PRO-12	PC	74 %	<input type="checkbox"/> mléčný	B17066M 17066
		94 %	<input checked="" type="checkbox"/> čirý	B17066T 17067
KA-12	PC	69 %	<input type="checkbox"/> mléčný	B17078M 17078
		94 %	<input checked="" type="checkbox"/> čirý	B17078T 17079
HS-12	PC	73 %	<input type="checkbox"/> mléčný	B17201M 00157
		94 %	<input checked="" type="checkbox"/> čirý	B17201T 00158

SOUVISEJÍCÍ PŘÍSLUŠENSTVÍ > ZÁSLEPKY

NÁZEV	MATERIÁL	BARVA	REF.
TRIADA	PP	šedý	C24056C02 00090
		stříbrná	C24056L01 24056

SOUVISEJÍCÍ PŘÍSLUŠENSTVÍ > RELATED LED

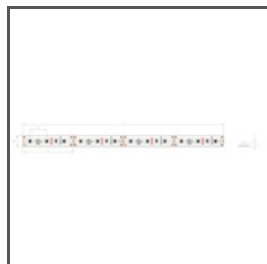

K-1210-12V

K-1210-12
Ref. arch K-1210-12V



K-1275-12V

K-1275-12
Ref. arch K-1275-12V



WP-K-1220-12V

KWP-1220-12
Ref. arch WP-K-1220-12V

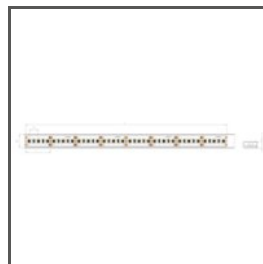

WP-K-1275-12V

KWP-1275-12
Ref. arch WP-K-1275-12V



WP-K-1220-IP65-12V

_bład
Ref. arch WP-K-1220-IP65-12V

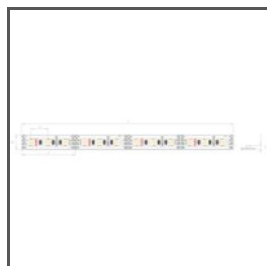

K-1275-RGB-12V

K-RGB-1275-12
Ref. arch K-1275-RGB-12V

SOUVISEJÍCÍ PŘÍSLUŠENSTVÍ > RELATED LED > BÍLÉ MONO



WP-K-1910-HD-IP65-24V

KWP-GHD-1910-24
Ref. arch WP-K-1910HDIP6524V

SOUVISEJÍCÍ PŘÍSLUŠENSTVÍ > RELATED LED > CRI 95+



WP-K-CR-1210-24V
KWP-CR-1210-24
Ref. arch WP-K-CR-1210-24V



WP-K-CR-1220-24V
KWP-CR-1220-24
Ref. arch WP-K-CR-1220-24V



WP-K-CR-1275-24V
KWP-CR-1275-24
Ref. arch WP-K-CR-1275-24V

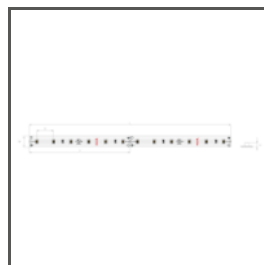

K-CR-1210-24V
K-CR-1210-24
Ref. arch K-CR-1210-24V

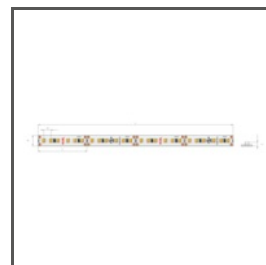

K-CR-1220-24V
K-CR-1220-24
Ref. arch K-CR-1220-24V

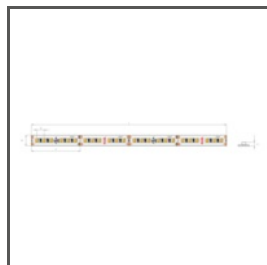

K-CR-1275-24V
K-CR-1275-24
Ref. arch K-CR-1275-24V

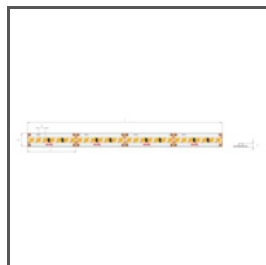

K-CR-1820-HD-24V
K-CRHD-1820-24
Ref. arch K-CR-1820-HD-24V

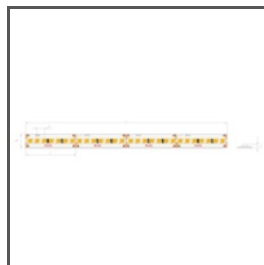

K-CR-1910-HD-24V
K-CRHD-1910-24
Ref. arch K-CR-1910-HD-24V

SOUVISEJÍCÍ PŘÍSLUŠENSTVÍ > RELATED LED > RGB / RGB-W / RGB-CTT



K-1530-RGB+W-24V
K-RGBW-1530-24
Ref. arch K-1530-RGB+W-24V

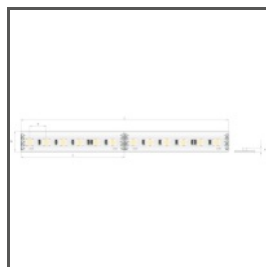

K-1920-120-RGB-24V
K-RGB-1920-120-24
Ref. arch K-1920-120-RGB-24V

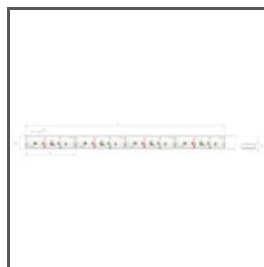

WP-K-1920-120-RGB-24V
KWP-1920-120-RGB-24
Ref. arch WP-K-1920-120-RGB-24V

SOUVISEJÍCÍ PŘÍSLUŠENSTVÍ > RELATED LED > VYSOKÁ SVĚTELNÁ ÚČINNOST

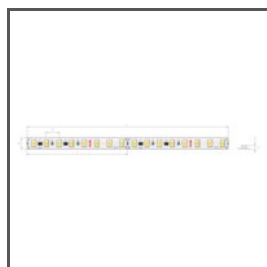

K-HE-0480-HD-24V
K-HEHD-0480-24
Ref. arch K-HE-0480-HD-24V

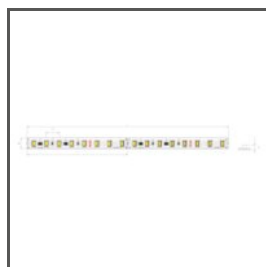

K-HE-0960-HD-24V
K-HEHD-0960-24
Ref. arch K-HE-0960-HD-24V

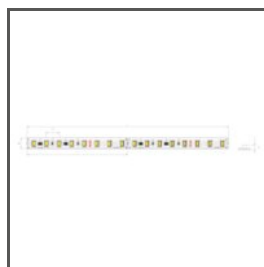

K-HE-1440-HD-24V
K-HEHD-1440-24
Ref. arch K-HE-1440-HD-24V

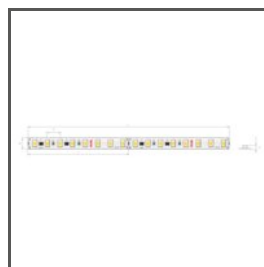

K-HE-1920-HD-24V
K-HEHD-1920-24
Ref. arch K-HE-1920-HD-24V

SOUVISEJÍCÍ PŘÍSLUŠENSTVÍ > JINÉ PŘÍSLUŠENSTVÍ > OSTATNÍ



KABELOVÁ PRŮCHODKA

6x1,2

C24517C07

Ref. arch 00802

SOUVISEJÍCÍ PŘÍSLUŠENSTVÍ > JINÉ PŘÍSLUŠENSTVÍ > PRUŽINY DO ZAPUŠTĚNÍ

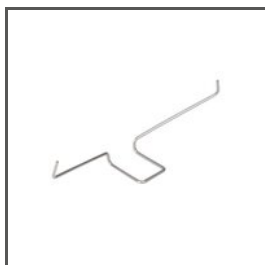

PRUŽINA

TR

C24502N00

Ref. arch 00801

SOUVISEJÍCÍ PŘÍSLUŠENSTVÍ > JINÉ PŘÍSLUŠENSTVÍ > SADY K ZAVĚŠENÍ A PŘIPEVNĚNÍ



SESTAVA UCHYCENÍ

RG-1

C28230P00, C28230P01,
C28230L10, C28230L07

Ref. arch 42647NI, 42647GSS,
42647L9010, 42647L9005

SOUVISEJÍCÍ PŘÍSLUŠENSTVÍ > JINÉ PŘÍSLUŠENSTVÍ > ZAJIŠTĚNÍ A BLOKACE

Profil TRIADA

Ref. A04476

Ref. arch B4476



BLOKÁDA

ZD

C28195N00

Ref. arch 42521

SOUVISEJÍCÍ PŘÍSLUŠENSTVÍ > JINÉ PŘÍSLUŠENSTVÍ > ZÁVĚSY A HLAVICE PRO POLOVODIČOVÉ PROFILY



ZÁVĚSKA

PUSZ-LIN-ZD

C28164N00, C28164L10,
C28164L07

Ref. arch 42279, 42279L9010,
42279L9005



ZÁVĚSKA

PUSZ-PRET-ZD

C28167N00, C28167L10,
C28167L07

Ref. arch 42282, 42282L9010,
42282L9005

SOUVISEJÍCÍ PŘÍSLUŠENSTVÍ > JINÉ PŘÍSLUŠENSTVÍ > ZÁVĚSY A HLAVICE PRO STANDARDNÍ PROFILY



ZÁVĚSKA

UCHO-ZD

C28193N00

Ref. arch 42513

SOUVISEJÍCÍ PŘÍSLUŠENSTVÍ > JINÉ PŘÍSLUŠENSTVÍ > ÚHLOVÉ SPOJKY



KONEKTOR

ZD-PION-90

C28244N00

Ref. arch 43504



KONEKTOR

ZD-PION-135

C28245N00

Ref. arch 43505