

Profil LARKO

Ref. A05552

Ref. arch B5552

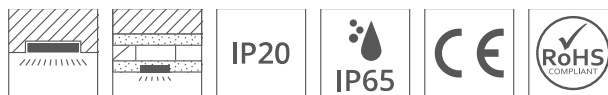
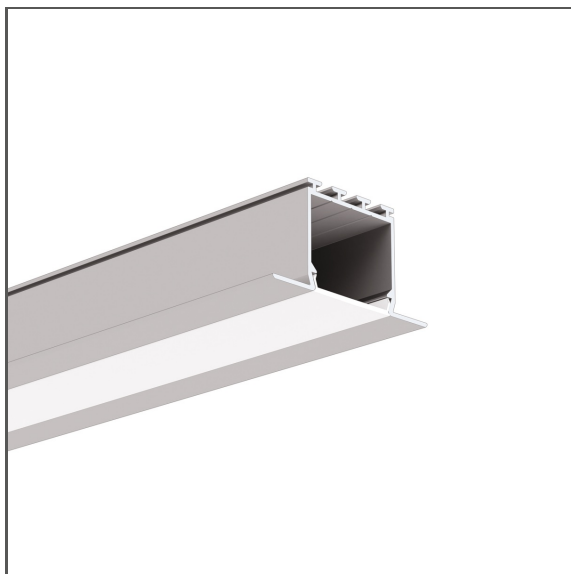

- Montáž do sádkartonu
- Neviditelná hrana přívodu

ÚČEL PRODUKTU

- hlavní a dekorativní osvětlení

INSTALACE

- do drážek pomocí doporučeného příslušenství
- Možnost snadného spojování do sérií a systémů

DALŠÍ INFORMACE

- standardní délky profilů a krytů Kluš: 1000 mm (tolerance ± 1,5 mm) a 2005 mm / 3010 mm (tolerance +5 mm); pro vybrané kryty 6050 mm, 10050 mm (tolerance +5 mm)
- při výběru jiné délky profilů / krytů, než je dostupná ve standardu, vyberte navíc službu řezání u firmy KLUŠ

TECHNICKÝ VÝKRES

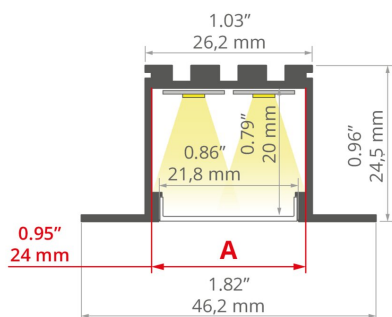

TECHNICKÁ SPECIFIKACE

Materiál	hliník
Možné IP svítidla	20, 65
Možné tvary svítidla	mnohoúhelný
Průřez profilu	obdélný
Šířka	46.2 mm
Výška	24.5 mm
Šířka lepení LED A	24 mm
Počet LED pásků A (šířka 8 mm)	2
S možností získání světelné řady	ano
Typ budovy	Objekt horeca, komerční objekt, Komerční objekt
Zóna zařízení	výklenek, osvětlení stěny, kancelář, nábytek, komunikační tahy
Difuzér se ořezává na délku profilu	ano
Možnost snadného spojování do řad	ano
Do sádkartonových desek	ano
Vývedení kabelu zespodu	ano

Barva	Délka	Ref
■ stříbrná eloxovaný	1000 mm	A05552A_1 B5552ANODA_1
	2005 mm	A05552A_2 B5552ANODA_2
	3010 mm	A05552A_3 B5552ANODA_3
□ bílá lakovaný	2005 mm	A05552L10OD_2 B5552L9010OD_2
	1000 mm	A05552L10OD_1 B5552L9010OD_1
	3010 mm	A05552L10OD_3 B5552L9010OD_3

Profil LARKO

Ref. A05552



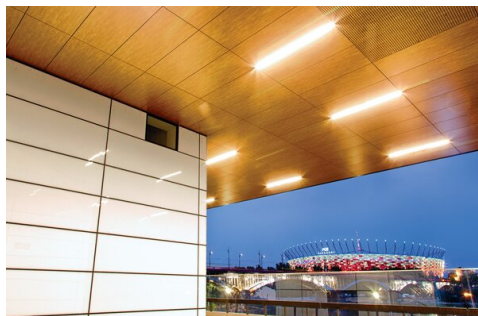

Ref. arch B5552

KLUŚ Inspiring
Solutions

SAMPLE PROJECTS



SOUVISEJÍCÍ PŘÍSLUŠENSTVÍ > DIFUZORY

NÁZEV	MATERIÁL	SVĚTELNÁ PROPUSTNOST	BARVA	REF.			
LIGER-22		PC	62 %	<input type="checkbox"/> mléčný	B17032M 17032V1		
			B17032M 17032V1TOP				
			39 %	<input checked="" type="checkbox"/> černý	B17032C 17087		
HS-22		PC	73 %	<input type="checkbox"/> mléčný	B17011M 17011		
			94 %	<input checked="" type="checkbox"/> čirý	B17011T 17022		
G-K		PMMA	88 %	<input checked="" type="checkbox"/> mražený	B17013F 17016		
					B17204F 00415		
			72 %	<input type="checkbox"/> mléčný	B17013M 17013		
			24 %	<input checked="" type="checkbox"/> černý	B17013C 17014		
			47 %	<input type="checkbox"/> mléčný	B17203M 00413		
G-L		PMMA	69 %		B17006M 17010		
					17008 17008		
			85 %	<input checked="" type="checkbox"/> mražený	95 %	<input checked="" type="checkbox"/> čirý	B17006T 17006
					85 %	<input checked="" type="checkbox"/> mražený	B17006F 17017
			17008 17008				
			95 %	<input checked="" type="checkbox"/> čirý	B17006T 17006		
			30 %	<input checked="" type="checkbox"/> černý	B17006C 17012		
MUN-22		PC	86 %	<input checked="" type="checkbox"/> mražený	B17042F 17042		

SOUVISEJÍCÍ PŘÍSLUŠENSTVÍ > ZÁSLEPKY

NÁZEV	MATERIÁL	BARVA	REF.
LARKO		<input checked="" type="checkbox"/> šedý	C24006C02 24006
		<input checked="" type="checkbox"/> metalizovaný	C24006L01 24102
		<input type="checkbox"/> bílá	C24006C10 24410

SOUVISEJÍCÍ PŘÍSLUŠENSTVÍ > RELATED LED

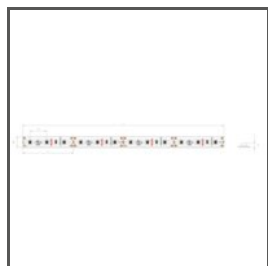

K-1210-12V

K-1210-12
Ref. arch K-1210-12V



K-1275-12V

K-1275-12
Ref. arch K-1275-12V



WP-K-1220-12V

KWP-1220-12
Ref. arch WP-K-1220-12V

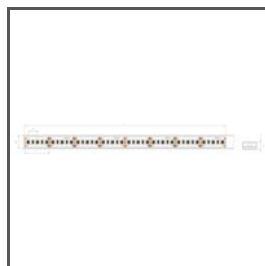

WP-K-1275-12V

KWP-1275-12
Ref. arch WP-K-1275-12V

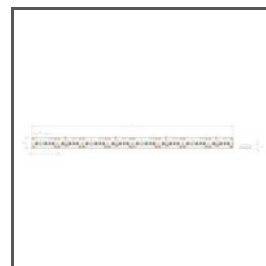

WP-K-1220-IP65-12V

_błąd
Ref. arch WP-K-1220-IP65-12V

SOUVISEJÍCÍ PŘÍSLUŠENSTVÍ > RELATED LED > BÍLÉ MONO



WP-K-1640-HD-IP65-24V

KWP-GHD-1640-24
Ref. arch WP-K-1640-HD-IP65-24V



WP-K-1910-HD-IP65-24V

KWP-GHD-1910-24
Ref. arch WP-K-1910HDIP6524V



WP-K-1220-IP65-24V

KWP-1220-IP65-24
Ref. arch WP-K-1220-IP65-24V

SOUVISEJÍCÍ PŘÍSLUŠENSTVÍ > RELATED LED > RGB / RGB-W / RGB-CTT



K-1530-RGB+W-24V

K-RGBW-1530-24
Ref. arch K-1530-RGB+W-24V



WP-K-1530-RGB+W-24V

KWP-RGBW-1530-24
Ref. arch WP-K-1530-RGB+W-24V

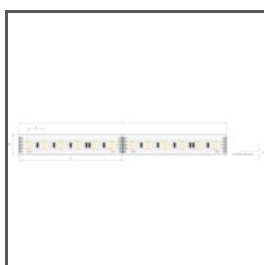

K-1920-120-RGB-24V

K-RGB-1920-120-24
Ref. arch K-1920-120-RGB-24V

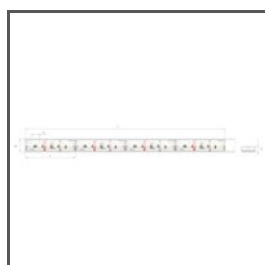

WP-K-1920-120-RGB-24V

KWP-1920-120-RGB-24
Ref. arch WP-K-1920-120-RGB-24V

SOUVISEJÍCÍ PŘÍSLUŠENSTVÍ > RELATED LED > VYSOKÁ SVĚTELNÁ ÚČINNOST

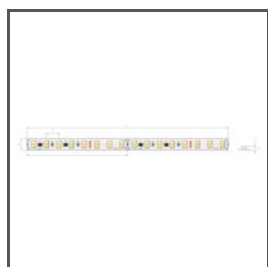

K-HE-0480-HD-24V

K-HEHD-0480-24
Ref. arch K-HE-0480-HD-24V

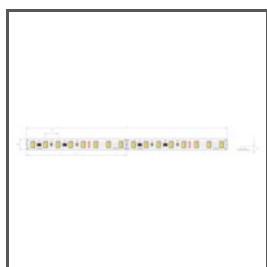

K-HE-0960-HD-24V

K-HEHD-0960-24
Ref. arch K-HE-0960-HD-24V

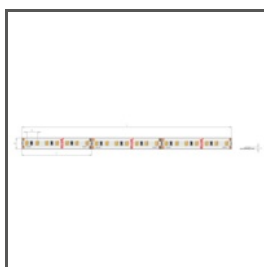

K-HE-1440-HD-24V

K-HEHD-1440-24
Ref. arch K-HE-1440-HD-24V

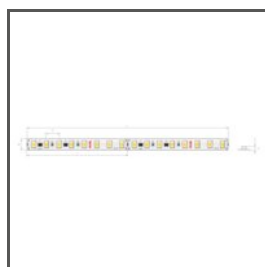

K-HE-1920-HD-24V

K-HEHD-1920-24
Ref. arch K-HE-1920-HD-24V

SOUVISEJÍCÍ PŘÍSLUŠENSTVÍ > JINÉ PŘÍSLUŠENSTVÍ > KLIPY



KLIP

TEKNIK

C24003C10

Ref. arch 24003

SOUVISEJÍCÍ PŘÍSLUŠENSTVÍ > JINÉ PŘÍSLUŠENSTVÍ > KRYCÍ LIŠTA NA PROFILY

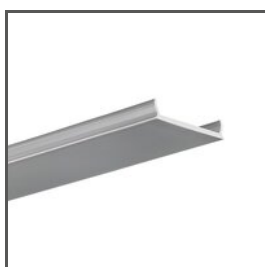

KRYTKA

MP-22

C28261L01_0.25,

C28261L10_0.25,

C28261L07_0.25

Ref. arch 17167, 17167L9010,

17167L9005

SOUVISEJÍCÍ PŘÍSLUŠENSTVÍ > JINÉ PŘÍSLUŠENSTVÍ > OSTATNÍ



KABELOVÁ PRŮCHODKA

6,4x3

C42264C07

Ref. arch 42264

SOUVISEJÍCÍ PŘÍSLUŠENSTVÍ > JINÉ PŘÍSLUŠENSTVÍ > PRUŽINY DO ZAPUŠTĚNÍ A TECHNICKÝCH PROFILŮ

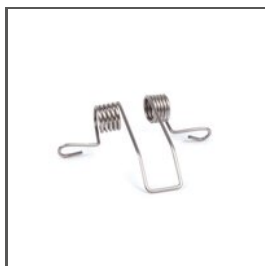

PRUŽINA

KMA

C24503N00

Ref. arch 00838

SOUVISEJÍCÍ PŘÍSLUŠENSTVÍ > JINÉ PŘÍSLUŠENSTVÍ > ROHOVÉ SPOJKY

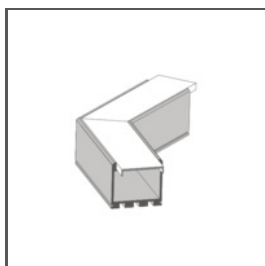

ROHOVÁ SPOJKA

L135

L135

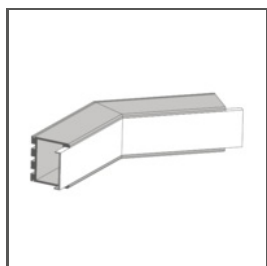

ROHOVÁ SPOJKA

L135PW

L135PW

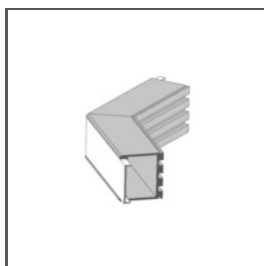

ROHOVÁ SPOJKA

L135PZ

L135PZ

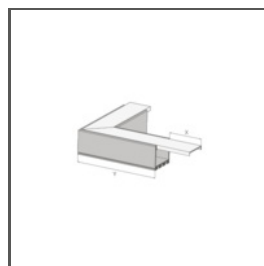

ROHOVÁ SPOJKA

L90

L90

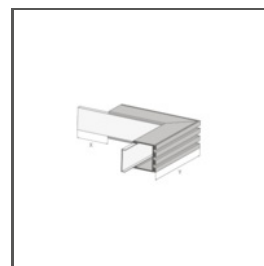

ROHOVÁ SPOJKA

L90PW

L90PW

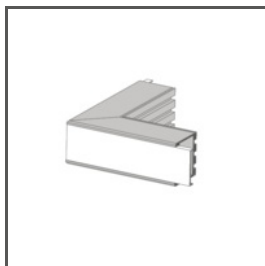

ROHOVÁ SPOJKA

L90PZ

L90PZ

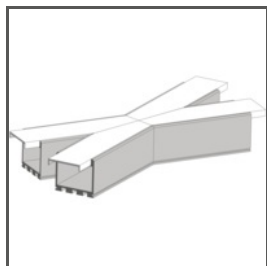

ROHOVÁ SPOJKA

X135

X135

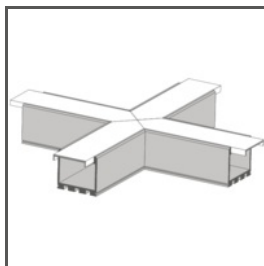

ROHOVÁ SPOJKA

X90

X90

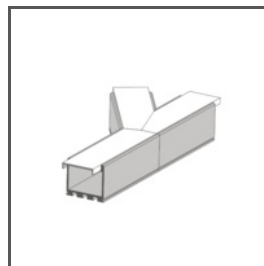

ROHOVÁ SPOJKA

T135L

T135L

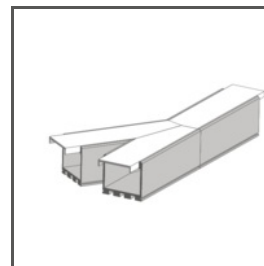

ROHOVÁ SPOJKA

T135R

T135R

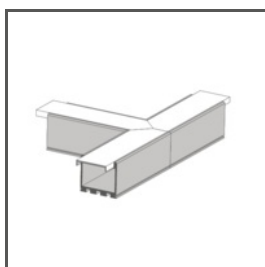

ROHOVÁ SPOJKA

T90

T90

SOUVISEJÍCÍ PŘÍSLUŠENSTVÍ > JINÉ PŘÍSLUŠENSTVÍ > ZÁVĚSY A HLAVICE PRO POLOVODIČOVÉ PROFILY



ZÁVĚSKA

OS22-LIN-Z

C28184L07, C28184L10

Ref. arch 42341L9005, 42341L9010



ZÁVĚSKA

OS22-PRET-Z

C28186L07, C28186L10

Ref. arch 42344L9005, 42344L9010



ZÁVĚSKA

OS22-DUO-LIN-Z

C28183L07, C28183L10

Ref. arch 42340L9005, 42340L9010



ZÁVĚSKA

OS22-DUO-PRET-Z

C28185L07, 42343L9010

Ref. arch 42343L9005, 42343L9010

SOUVISEJÍCÍ PŘÍSLUŠENSTVÍ > JINÉ PŘÍSLUŠENSTVÍ > ÚHLOVÉ SPOJKY



KONEKTOR

ZM-180

C28075N00

Ref. arch 40693